

COPYRIGHT © Hangzhou EZVIZ Software Co., Ltd. ALL RIGHTS RESERVED.

Any and all information, including, among others, wordings, pictures, graphs are the properties of Hangzhou EZVIZ Software Co., Ltd. (hereinafter referred to as “EZVIZ”). This user manual (hereinafter referred to as “the Manual”) cannot be reproduced, changed, translated, or distributed, partially or wholly, by any means, without the prior written permission of EZVIZ. Unless otherwise stipulated, EZVIZ does not make any warranties, guarantees or representations, express or implied, regarding to the Manual.

About this Manual

The Manual includes instructions for using and managing the product. Pictures, charts, images and all other information hereinafter are for description and explanation only. The information contained in the Manual is subject to change, without notice, due to firmware updates or other reasons. Please find the latest version in the EZVIZ™ website (<http://www.ezviz.com>).

Revision Record

New release – January, 2022

Trademarks Acknowledgement

EZVIZ™, ™, and other EZVIZ's trademarks and logos are the properties of EZVIZ in various jurisdictions. Other trademarks and logos mentioned below are the properties of their respective owners.

Legal Disclaimer

TO THE MAXIMUM EXTENT PERMITTED BY APPLICABLE LAW, THE PRODUCT DESCRIBED, WITH ITS HARDWARE, SOFTWARE AND FIRMWARE, IS PROVIDED “AS IS”, WITH ALL FAULTS AND ERRORS, AND EZVIZ MAKES NO WARRANTIES, EXPRESS OR IMPLIED, INCLUDING WITHOUT LIMITATION, MERCHANTABILITY, SATISFACTORY QUALITY, FITNESS FOR A PARTICULAR PURPOSE, AND NON-INFRINGEMENT OF THIRD PARTY. IN NO EVENT WILL EZVIZ, ITS DIRECTORS, OFFICERS, EMPLOYEES, OR AGENTS BE LIABLE TO YOU FOR ANY SPECIAL, CONSEQUENTIAL, INCIDENTAL, OR INDIRECT DAMAGES, INCLUDING, AMONG OTHERS, DAMAGES FOR LOSS OF BUSINESS PROFITS, BUSINESS INTERRUPTION, OR LOSS OF DATA OR DOCUMENTATION, IN CONNECTION WITH THE USE OF THIS PRODUCT, EVEN IF EZVIZ HAS BEEN ADVISED OF THE POSSIBILITY OF SUCH DAMAGES.

TO THE MAXIMUM EXTENT PERMITTED BY APPLICABLE LAW, IN NO EVENT SHALL EZVIZ'S TOTAL LIABILITY FOR ALL DAMAGES EXCEED THE ORIGINAL PURCHASE PRICE OF THE PRODUCT.

EZVIZ DOES NOT UNDERTAKE ANY LIABILITY FOR PERSONAL INJURY OR PROPERTY DAMAGE AS THE RESULT OF PRODUCT INTERRUPTION OR SERVICE TERMINATION CAUSED BY: A) IMPROPER INSTALLATION OR USAGE OTHER THAN AS REQUESTED; B) THE PROTECTION OF NATIONAL OR PUBLIC INTERESTS; C) FORCE MAJEURE; D) YOURSELF OR THE THIRD PARTY, INCLUDING WITHOUT LIMITATION, USING ANY THIRD PARTY'S PRODUCTS, SOFTWARE, APPLICATIONS, AND AMONG OTHERS.

REGARDING TO THE PRODUCT WITH INTERNET ACCESS, THE USE OF PRODUCT SHALL BE WHOLLY AT YOUR OWN RISKS. EZVIZ SHALL NOT TAKE ANY RESPONSIBILITIES FOR ABNORMAL OPERATION, PRIVACY LEAKAGE OR OTHER DAMAGES RESULTING FROM CYBER ATTACK, HACKER ATTACK, VIRUS INSPECTION, OR OTHER INTERNET SECURITY RISKS; HOWEVER, EZVIZ WILL PROVIDE TIMELY TECHNICAL SUPPORT IF REQUIRED. SURVEILLANCE LAWS AND DATA PROTECTION LAWS VARY BY JURISDICTION. PLEASE CHECK ALL RELEVANT LAWS IN YOUR JURISDICTION BEFORE USING THIS PRODUCT IN ORDER TO ENSURE THAT YOUR USE CONFORMS TO THE APPLICABLE LAW. EZVIZ SHALL NOT BE LIABLE IN THE EVENT THAT THIS PRODUCT IS USED WITH ILLEGITIMATE PURPOSES.

IN THE EVENT OF ANY CONFLICTS BETWEEN THE ABOVE AND THE APPLICABLE LAW, THE LATTER PREVAILS.

Table of Contents

Yleiskatsaus	1
1. Pakkauksen sisältö	1
2. Perustiedot.....	1
Hanki EZVIZ-sovellus	2
Muodosta Internet-yhteys	3
Vaihtoehto A: langallinen yhteys	3
Vaihtoehto B: langaton yhteys	4
Asennus	5
1. Micro SD -kortin asettaminen (valinnainen).....	5
2. Asennuspaikka.....	5
3. Asennusohje	5
4. Vesitiivistyssarjan asennus (valinnainen)	8
EZVIZ-sovelluksen käyttö	9
1. Live-näkymä	9
2. Asetukset.....	10
EZVIZ Connect	11
1. Amazon Alexan käyttäminen	11
2. Käytä Google Assistantia.....	12
UKK	13
Videotuotteiden käyttöä koskevia aloitteita	14

Yleiskatsaus

1. Pakkauksen sisältö



Kamera (x1)



Asennusteline (x1)



Porauskaavio (x1)



Vesitiivistyssarja (x1)



Ruuvipakkaus (x1)



Virtasovitin (x1)



Tietoja säädöksistä (x1)







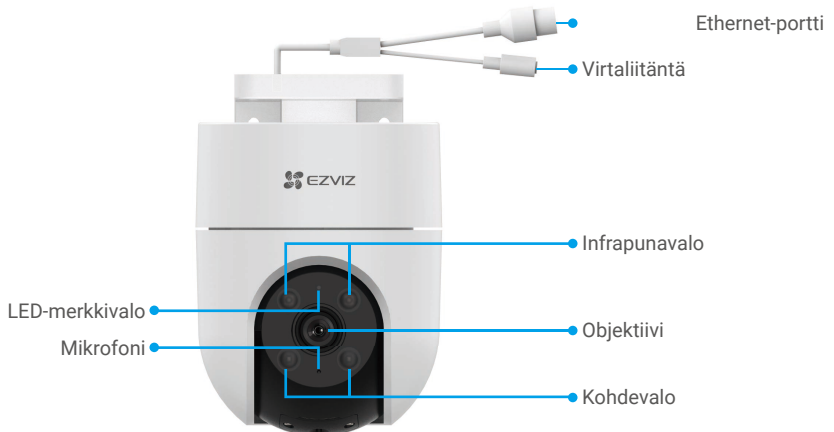

Pika-aloitusopas (x1)

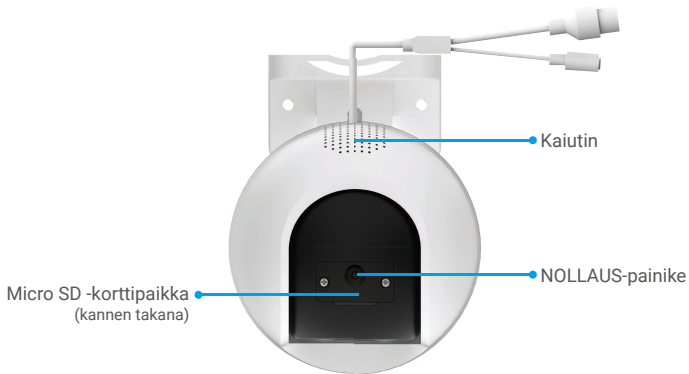
i Verkkolaitteen ulkonäkö riippuu ostamastasi mallista.

2. Perustiedot





Nimi	Kuvaus
NOLLAUS-painike	Kun kamera on toiminnassa, pidä painettuna noin viisi sekuntia, niin kaikki parametrit palautetaan oletusasetuksiin.
Micro SD -kortti (myydään erikseen)	Alusta kortti EZVIZ-sovelluksessa ennen käyttöä. Suositeltava korttityyppi: Luokka 10, enimmäistila 512 Gt.
LED-merkkivalo	 Tasaisesti palava punainen: kamera käynnistyy.
	 Hitaasti vilkkuva punainen: verkkovirhe.
	 Nopeasti vilkkuva punainen: kameravika (esim. Micro SD -kortin virhe).
	 Tasaisesti palava sininen: kamera näytetään sovelluksessa.
	 Hitaasti vilkkuva sininen: kamera toimii oikein.
	 Nopeasti vilkkuva sininen: kamera on valmis Wi-Fi-yhteyden muodostukseen.

Hanki EZVIZ-sovellus

1. Yhdistä matkapuhelimesi Wi-Fi-verkkoon (suositus).
2. Lataa ja asenna EZVIZ-sovellus etsimällä hakusanalla "EZVIZ" App Storesta tai Google Play™-kaupasta.
3. Käynnistä sovellus ja rekisteröi EZVIZ-käyttäjätili.



i Jos olet jo käyttänyt sovellusta, varmista, että käytössä on uusin versio. Tarkista päivitysten saatavuus siirtymällä sovelluskauppaan ja etsimällä hakusanalla "EZVIZ".

Muodosta Internet-yhteys

- Langallinen yhteys: Yhdistä kamera reitittimeen. Katso **vaihtoehto A**.
- Langaton yhteys: Yhdistä kamera Wi-Fi-verkkoon. Katso **vaihtoehto B**.

Vaihtoehto A: langallinen yhteys

1. Liitä verkkolaitteen virtajohto kameran virtaliitäntään.
2. Kytke verkkolaitteen toinen pää pistorasiaan.
 - Kun LED-valo alkaa vilkkua nopeasti sinisenä, kamera on käynnistynyt ja valmiina verkon määrittämiseen.
3. Yhdistä kamera reitittimen LAN-porttiin Ethernet-kaapelilla (ostettava erikseen).
 - Kun LED-valo alkaa vilkkua hitaasti sinisenä, kamera on yhdistetty Internetiin.

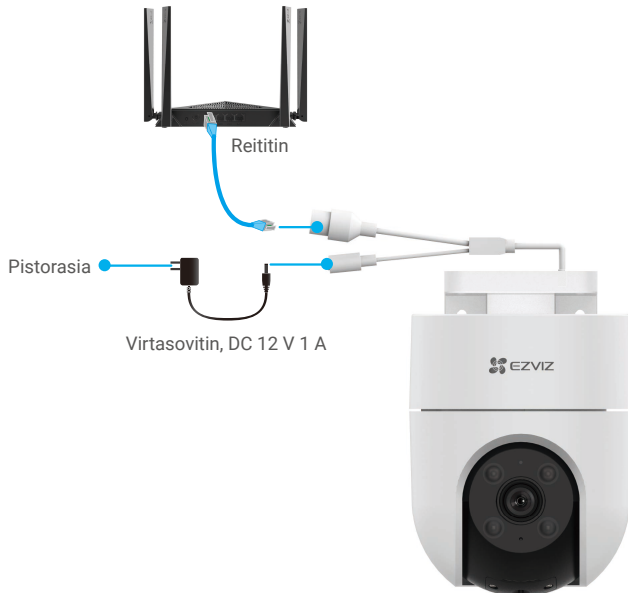

4. Lisää kamera EZVIZ-tiliin.
 - Kirjaudu tilillesi EZVIZ-sovelluksella.
 - Siirry QR-koodin skannausnäkyeseen napauttamalla aloitusnäytön oikeassa yläkulmassa olevaa "+"-symbolia.
 - Skannaaja tämän pika-aloitusoppaan kannessa tai kameran rungossa oleva QR-koodi.



- Lisää kamera sovellukseen käyttämällä EZVIZ-sovelluksen ohjattua toimintoa.

Vaihtoehto B: langaton yhteys

1. Liitä verkkolaitteen virtajohto kameras virtaliitäntään.
2. Kytke verkkolaitteen toinen pää pistorasiaan.

i Kun LED-valo alkaa vilkkua nopeasti sinisenä, kamera on käynnistynyt ja valmiina verkon määrittämiseen.



3. Lisää kamera EZVIZ-tiliin.

- Kirjaudu tilillesi EZVIZ-sovelluksella.
- Siirry QR-koodin skannausnäkyymään napauttamalla aloitusnäytön oikeassa yläkulmassa olevaa "+"-symbolia.
- Skannaa tämän pika-aloitusoppaan kannessa tai kameras rungossa oleva QR-koodi.



- Lisää kamera EZVIZ-sovellukseen käyttämällä sovelluksen ohjattua toimintoa.

i • Yhdistä kamerasi Wi-Fi-verkkoon, johon matkapuhelimesi on yhdistetty.
• Wi-Fi-taajuusalueen on oltava 2,4 GHz.

i Käynnistä kamera uudelleen ja palauta kaikki oletusparametrit pitämällä nollauspainiketta painettuna noin neljän sekunnin ajan seuraavissa tapauksissa:

- Kamera ei muodosta yhteyttä Wi-Fi-verkkoosi.
- Haluat yhdistää kameras toiseen Wi-Fi-verkkoon.

1. Micro SD -kortin asettaminen (valinnainen)

1. Irrota kameran kansi.
2. Aseta Micro SD -kortti (myydään erikseen) korttipaikkaan.
3. Kiinnitä kansi kameraan.

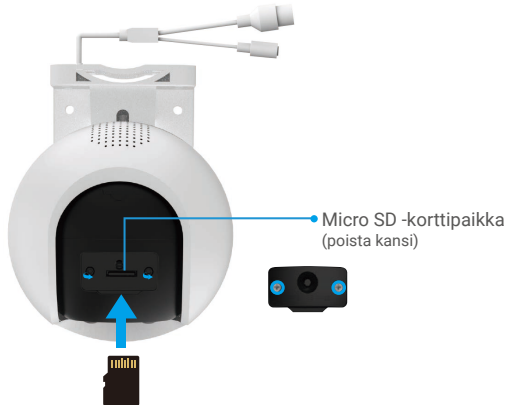

i Micro SD -kortin asettamisen jälkeen se pitää alustaa EZVIZ-sovelluksessa ennen käyttöä.

4. Valitse EZVIZ-sovelluksessa Storage Status (tallennustilan tila) Device Settings (laitteasetukset) -näytössä tarkistaaksesi SD-kortin tilan.
5. Jos muistikortin tilana näkyy Uninitialized (alustamaton), alusta se.

i Tilaksi tulee sitten **Normal (Normaali)**, minkä jälkeen videoita voi tallentaa.

2. Asennuspaikka

- Valitse sijainti, jossa on selkeä ja esteetön kuvakenttä ja hyvä langaton signaali.
- Varmista, että seinä on riittävän vahva kestämään kameran painon kolminkertaisesti.
- Kameraa ei saa asentaa niin, että objektiivi on kohti suoraa auringonvaloa.

3. Asennusohje

Kamera voidaan asentaa seinään, kattoon tai pylvääseen.

Katto-/seinäasennus

1. Poista objektiivin suojakalvo.
2. Kiinnitä porauskaavio puhtaaseen ja tasaiseen pintaan.
3. Vain betoniseinä: poraa ruuvinreiät kaavion mukaisesti ja aseta reikiin ankurit.
4. Kiinnitä asennusteline asennuspintaan ruuveilla (PA4x25).
5. Paina kamera asennustelineeseen.

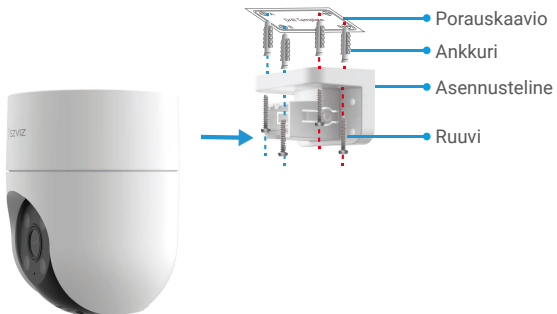

Kuva 1 Kattoasennus

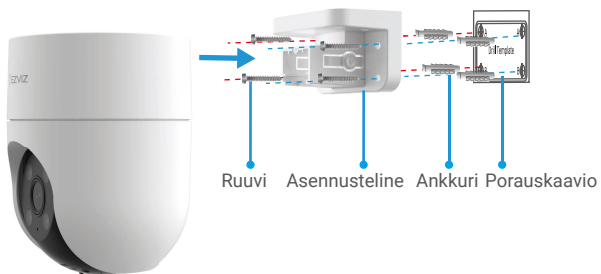

Kuva 2 Seinäasennus

Pylväsasennus

1. Poista objektiivin suojakalvo.
2. Kiinnitä asennusteline pylvääseen nippusiteellä (ei sisälly toimitukseen).
3. Paina kamera asennustelineeseen

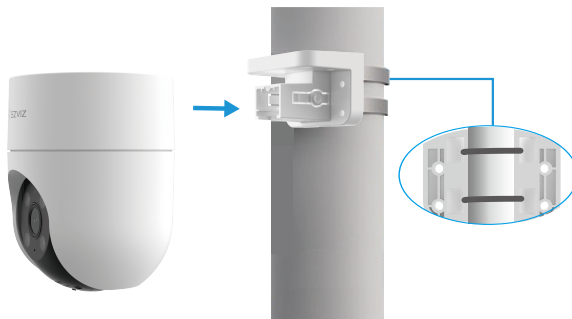

Kattoasennus

1. Purista peukalollasi ja etusormellasi kahta asennustelineen sivuilla olevaa kiinnitysvartta.
2. Irrota kamera asennustelineestä vasemmalla kädelläsi alla olevan kuvan mukaisesti.

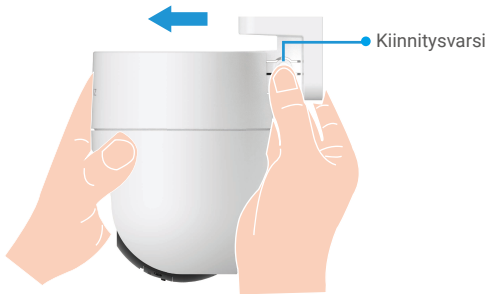

Seinä-/pylväsasennus

1. Pidä kamerasta kiinni käsilläsi ja aseta kaksi keskisormea kameran kahdella puolella oleviin kiinnitysvarsiin.
2. Paina kiinnitysvarsia ja irrota kamera samalla asennustelineestä alla olevan kuvan mukaisesti.

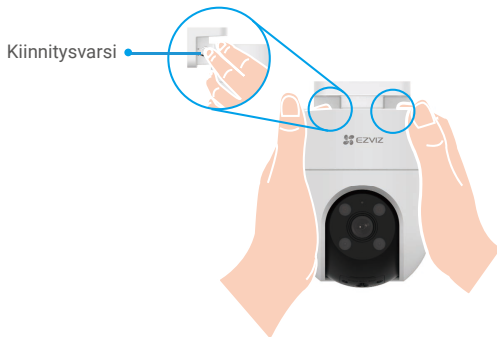

4. Vesitiivistysarjan asennus (valinnainen)

i Jos kamera asennetaan ulos tai kosteaan ympäristöön, käytä vesitiivistysarjaa.

1. Aseta tiiviste kameran Ethernet-porttiin.



2. Pujota A mutterin, tiivisteiden ja päätykappaleen läpi.



3. Kiristä mutteri ja päätykappale.

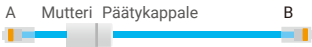

4. Liitä A kameran Ethernet-porttiin ja kiristä mutteri.



5. Yhdistä B reitittimen LAN-porttiin.



EZVIZ-sovelluksen käyttö

 Sovelluksen käyttöliittymä voi vaihdella versiopäivityksistä johtuen. Todellinen käyttöliittymä riippuu puhelimeesi asennetusta sovelluksesta.







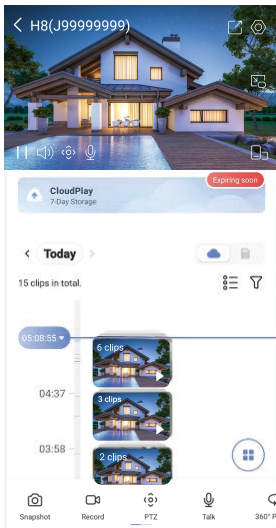





1. Live-näkymä

Kun avaat EZVIZ-sovelluksen, laitesivu näyttää samalta kuin alla.

Voit katsoa live-syötettä, ottaa tilannekuvia, tallentaa videoita ja valita tarvittavan videotarkkuuden.



 Pyyhkäise vasemmalle tai oikealle näytön yli nähdäksesi lisää kuvakkeita.

Kuvake	Kuvaus
	Jaa. Jaa laitteesi kenen kanssa haluat.
	Asetukset. Katso laitteen asetukset tai muuta niitä.
	Snapshot (tilannekuva). Ota tilannekuva.
	Record (tallenna). Käynnistä/pysäytä tallennus manuaalisesti.
	Pan/Tilt/Zoom (panoroi/kallista/zoomaa). Kierrä kameraa saadaksesi laajemman kuvakentän. Esiasetettu sijainti: aseta valvontapaikan esiasetettuja sijainteja PTZ-ohjauksella.
	360°:n kuva. Luo 360 asteen näkymän kuva napauttamalla.
	Talk (puhu). Napauta kuvaketta ja seuraa sitten näytön ohjeita puhuaksesi tai kuunnellaksesi kameran edessä olevia henkilöitä.
	Ääni- ja valohälytys. Ääni ja vilkkuva valo tunkeutujien karkottamista varten.
	Koko näytön tila. Avaa kuvakenttä koko näytön tilaan napauttamalla.
	Ponnahdusikkuna. Näytä video toisen käyttämäsi sovelluksen päällä.
	Valonheitin. Valaise kuvakenttä napauttamalla.
	Definition (tarkkuus). Valitse videotarkkuudeksi Hi-Def (teräväpiirto) tai Basic (perus).
	Multi-screen Live (live-moninäyttö). Valitse ikkuna-asettelu napauttamalla.

2. Asetukset

Parametri	Kuvaus
Älykäs tunnistus	Voit valita laitteessasi ihmismuodon tunnistuksen ja kuvanmuutoksen tunnistuksen välillä.
Ääni-ilmoitus	Voit valita varoitussääneksi mykistetyin, intensiivisen, hiljaisen tai jopa mukautetun varoitussäänen.
Valoilmoitus	Kun käytössä, kameran valo vilkkuu, kun tunnistus laukeaa.
Viesti-ilmoitus	Voit hallita laitteen viestejä ja EZVIZ-sovelluksen ilmoituksia.
Ääni	Kun se on poistettu käytöstä, ääntä ei ole live-näkymässä eikä tallennetuissa videoissa.
Äänitila	<ul style="list-style-type: none">• Ovipuhelin: lähetä ääniviestejä pitämällä painettuna.• Äänipuhelu: aloita äänipuhelu napauttamalla.
Älykäs merkkiruutu	Kun toiminto on otettu käyttöön, havaitun kohteen ympärillä näkyy merkkiruutu live-näkymässä ja toiston aikana.
Yökuvaustila	<ul style="list-style-type: none">• Väriäinen yökuvaus: auttaa kameraa ottamaan värikuvia pimeässä.• Mustavalkoinen yökuvaus: infrapunavalvo auttaa kameraa ottamaan mustavalkoisia kuvia pimeässä.• Älykäs yökuvaus: Oletuksena käytössä on mustavalkoinen yökuvaus. Kun liikettä havaitaan, käyttöön otetaan väriäinen yökuvaus.
OSD	kun käytössä, OSD ja laitteen nimi näkyvät kaikissa kameran ottamissa videoissa.
Käännä kuva	Käännä kuvia napauttamalla.
Laitteen lepotila	Kun lepotila on käytössä, laite lopettaa valvonnan ja tallentamisen.
Ihmisten seuranta	Kun käytössä, kamera seuraa ihmisten liikkeitä automaattisesti.
PTZ-asennon kalibrointi	Voit kalibroida kameran, kun PTZ:n esiasetus asennossa tai 360 asteen kuvan kiertoasennossa on poikkeama.
360 asteen kuva	Napauttamalla tuotat 360 asteen näkymän kuvan.
Tallenneluettelo	Tästä voit tarkastella Micro SD -kortin kapasiteettia, käytettyä tilaa ja vapaata tilaa sekä ottaa pilvitallennustilapalvelut käyttöön tai poistaa ne käytöstä.
Videosalaus	Jos tämä on käytössä, kameralla otetut kuvat ovat käytettävissä vasta salasanan antamisen jälkeen.
Vaihda salauksen salasana	Voit vaihtaa salauksen salasanan tästä.
Verkko	Kun olet asettanut laitteesi offline-tilaan, voit yhdistää sen uuteen verkkoon.
Tila	Voit asettaa laitteen mihin tahansa tiloista.
Aikavyöhyke	Voit valita tässä haluamasi aikavyöhykkeen.
Ajan muoto	Voit valita tässä haluamasi päivämäärän muodon.
Käyttöopas	Voit avata kameran käyttöoppaan tästä.
Laitteversio	Tästä voit katsoa laitteesi version.
Jaa laite	Voit jakaa laitteen perheenjäsenelle tai vieraille.
Käynnistä laite uudelleen	Käynnistä kamera uudelleen napauttamalla.
Poista laite	Poista kamera EZVIZ Cloudista napauttamalla. Pilveen tallennettuja videoita ei poisteta, kun kamera poistetaan. Kun kamera lisätään uudelleen, videot ovat edelleen katsottavissa.

1. Amazon Alexan käyttäminen

Nämä ohjeet auttavat sinua ohjaamaan EZVIZ-laitteitasi Amazon Alexan avulla. Jos prosessin aikana ilmenee ongelmia, katso kohtaa **Vianmääritys**.

Ennen aloittamista varmista, että:

1. EZVIZ-laitteet on yhdistetty EZVIZ-sovellukseen.
2. Poista EZVIZ-sovelluksessa Videon salaus käytöstä ja ota Ääni käyttöön Laiteasetukset-sivulla.
3. Sinulla on Alexa-yhteensopiva laite (ts. Echo Spot, Echo-Show, All-new Echo-Show, Fire TV [kaikki sukupolvet], Fire TV Stick [vain toinen sukupolvi] tai Fire TV Edition Smart TV).
4. Amazon Alexa -sovellus on jo asennettu älylaitteeseesi ja olet luonut itsellesi tilin.

EZVIZ-laitteiden ohjaaminen Amazon Alexan avulla:

1. Avaa Alexa-sovellus ja valitse valikosta "Skills and Games" (Taidot ja pelit).
2. Etsi Taidot ja pelit -näytöstä "EZVIZ", jolloin löydät "EZVIZ"-taidot.
3. Valitse EZVIZ-laitteesi taito, napauta sitten **ENABLE TO USE (Ota käyttöön)**.
4. Anna EZVIZ-käyttäjänimi ja salasana ja napauta **Sign in (Kirjaudu)**.
5. Napauttamalla **Authorize (Valtuuta)** -painiketta annat Alexalle oikeuden päästä EZVIZ-tilillesi, jolloin Alexa voi ohjata EZVIZ-laitteitasi.
6. Näet tekstin "EZVIZ has been successfully linked" (EZVIZin yhdistäminen onnistui). Napauta sitten **DISCOVER DEVICES (Etsi laitteita)** antaaksesi Alexan etsiä kaikki EZVIZ-laitteesi.
7. Palaa takaisin Alexa-sovelluksen valikkoon ja valitse "Devices" (Laitteet). Tässä kohdassa näet kaikki EZVIZ-laitteesi.

Äänikomento

Etsi uusi älylaite Alexa-sovelluksen "Smart Home" -valikosta tai Alexan ääniohjaustoiminnon avulla.

Kun laite on löytynyt, voit ohjata sitä äänelläsi. Anna Alexalle yksinkertaisia komentoja.

- 1 Laitteesi nimi esimerkiksi komennossa: "show xxxx camera" (näytä xxxx kamera) voidaan muuttaa EZVIZ-sovelluksessa. Aina kun muutat laitteen nimen, sinun on löydettävä laite uudelleen nimen päivittämiseksi.

Vianmääritys

Mitä teen, jos Alexa ei löydä laitettani?

Tarkista, onko kyseessä Internetin yhteysongelma.

Käynnistä älylaite uudelleen ja kokeile sitten, löytääkö Alexa laitteen.

Miksi laitteen tilana Alexassa näkyy "Offline"?

Langaton yhteys on ehkä katkennut. Käynnistä älylaite uudelleen ja etsi se uudelleen Alexassa.

Reitittimen Internet-yhteys ei ehkä ole käytettävissä. Tarkista, onko reititin yhteydessä Internetiin, ja yritä uudelleen.

- i Lisätietoja maista, jotka tukevat Amazon Alexan käyttöä, on sen virallisella verkkosivustolla.

2. Käytä Google Assistantia

Google Assistantin avulla voit aktivoida EZVIZ-laitteesi ja katsoa live-lähetystä käyttämällä Google Assistant -äänikomentoja.

Seuraavat laitteet ja sovellukset ovat pakolliset:

1. Toimiva EZVIZ-sovellus.
2. Poista EZVIZ-sovelluksessa Videon salaus käytöstä ja ota Ääni käyttöön Laiteasetukset-sivulla.
3. TV, johon on yhdistetty toimiva Chromecast.
4. Google Assistant -sovellus asennettuna puhelimeesi.

Päiset alkuun noudattamalla alla olevia ohjeita:

1. Määritä EZVIZ-laite ja varmista, että se toimii kunnolla sovelluksessa.
2. Lataa Google Home -sovellus App Storesta tai Google Play™ kaupasta ja kirjaudu Google-tilillesi.
3. Napauta Myhome (Koti) -näytössä vasemmassa yläkulmassa olevaa "+"-merkkiä ja valitse valikkoluettelosta "Set up device" (Määritä laite), jolloin siirryt määrittämisnäyttöön.
4. Napauta "**Works with Google**" (**Toimii Googlen kanssa**) ja etsi "EZVIZ", jolloin löydät "EZVIZ"-taidot.
5. Anna EZVIZ-käyttäjänimi ja salasana ja napauta **Sign in** (**Kirjaudu**).
6. Napauttamalla **Authorize** (**Valtuuta**) -painiketta annat Googlelle oikeuden päästä EZVIZ-tilillesi, jolloin Google voi ohjata EZVIZ-laitteitasi.
7. Napauta "**Return to app**" (**Palaa sovellukseen**).
8. Noudata yllä olevia ohjeita suorittaaksesi valtuutuksen loppuun. Kun synkronointi on valmis, EZVIZ-palvelu luettelaa palveluluettelossasi. Näet luettelon EZVIZ-tilin yhteensopivista laitteista napauttamalla EZVIZ-palvelukuvaketta.
9. Kokeile nyt joitakin kommentoja. Käytä kameran nimeä, jonka loit, kun määritit järjestelmän.

Käyttäjät voivat hallita laitteita yksittäin tai ryhmänä. Laitteiden lisääminen huoneeseen antaa käyttäjille mahdollisuuden hallita laiteryhmää samanaikaisesti yhdellä komennolla.

Lisätietoa saat linkistä:

<https://support.google.com/googlehome/answer/7029485?co=GENIE.Platform%3DAndroid&hl=en>

K: Jos kamera on sovelluksessa offline-tilassa, jatkuuko videotallennus?

V: Jos kameraan on kytketty virta mutta sitä ei ole yhdistetty Internetiin, paikallinen tallennus jatkuu mutta pilvitalennus pysähtyy. Jos kamera on kytketty irti virrasta, kumpikin videotallennus pysähtyy.

K: Miksi hälytys laukeaa, vaikka ketään ei ole kuvassa?

V: Määritä matalampi tunnistusherkkyyden arvo. Huomaa, että myös ajoneuvot ja eläimet voivat laukaista hälytyksen.

K: Miten Micro SD -korttia voidaan käyttää paikallisena tallennustilana?

V: 1. Varmista, että Micro SD -kortti on asetettu laitteeseen ja että kamera on lisätty EZVIZ-tiliisi. Avaa EZVIZ-sovellus ja siirry "Device Details" (laitteen tiedot) -näyttöön. Jos "Initialize Storage Card" (alusta muistikortti) -painike tulee näkyviin, sinun on alustettava ensin Micro SD -kortti.

2. Micro SD -kortin liikkeentunnistustallennus on oletusarvoisesti käytössä.

K: Matkapuhelin ei vastaanota hälytysilmoituksia, kun kamera on online-tilassa.

V: 1. Varmista, että EZVIZ-sovellus on käynnissä ja että Motion Detection Notification (liikkeentunnistusilmoitus) on käytössä.

2. Jos käytössä on Android-järjestelmä, varmista, että sovellus on käynnissä taustalla. Jos käytössä on iOS, ota push-ilmoitukset käyttöön kohdassa "Settings > Notification" (Asetukset > Ilmoitukset).

3. Jos hälytysilmoitukset eivät vielä näy, palauta kameran asetukset pitämällä NOLLAUS-painiketta painettuna noin neljä sekuntia.

K: Reaaliaikainen katselu tai toisto epäonnistui.

V: Varmista, että verkkoyhteys on hyvä. Live-videoiden katselu vaatii hyvän kaistanleveyden. Lataa video uudelleen tai vaihda verkkoa ja yritä uudelleen.

 Saat lisätietoa laitteesta menemällä osoitteeseen www.ezviz.com/eu.

Videotuotteiden käyttöä koskevia aloitteita

Kiitos, että valitsit EZVIZ-tuotteet.

Teknologia vaikuttaa kaikkiin elämämme osa-alueisiin. Huipputeknologiayrityksenä olemme entistä tietoisempia teknologian roolista liiketoiminnan tehokkuuden sekä elämän laadun parantamisessa, mutta samanaikaisesti tiedostamme sen väärästä käytöstä mahdollisesti aiheutuvat haitat. Videotuotteilla voidaan esimerkiksi tallentaa todellisia, täydellisiä ja selviä kuvia. Ne ovat arvokkaita jälkeempään ja säilyttävät reaaliaikaiset tosiasiat. Ne voivat kuitenkin aiheuttaa kolmannen osapuolen lakisääteisten oikeuksien ja etujen loukkaamisen, jos videotietoja jaetaan, käytetään ja/tai käsitellään väärin. EZVIZ vaatii filosofiallaan ”Teknologia hyviin tarkoituksiin”, että jokainen videoteknologian ja videotuotteiden loppukäyttäjä noudattaa kaikkia sovellettavia lakeja ja määräyksiä sekä eettisiä ohjeita, joiden tavoitteena on luoda yhdessä parempi yhteiskunta. Lue seuraavat aloitteet huolellisesti:

1. Jokaisella on kohtuullinen odotus yksityisyydestä ja videotuotteiden asennus ei saa olla ristiriidassa tämän kohtuullisen odotuksen kanssa. Tästä syystä on annettava varoitusilmoitus kohtuullisella ja tehokkaalla tavalla ja selvennettävä valvonta-alue, kun videotuotteita asennetaan yleisille alueille. Muilla kuin yleisillä alueilla videotuotteiden asennuksessa on arvioitava kolmansien osapuolten oikeudet, mukaan lukien mutta näihin rajoittumatta, videotuotteiden asennus vasta sidosryhmien suostumusten jälkeen, ja täysin näkymättömien videotuotteiden asentamatta jättäminen.

2. Videotuotteiden tarkoituksena on tallentaa todellisia tapahtumia tietyn ajan kuluessa, tietystä paikasta ja erityisin edellytyksin. Tästä syystä jokaisen käyttäjän on ensin kohtuullisesti selvitettävä omat oikeutensa tällä erikoisalalla, jotta vältetään kolmannen osapuolen kuvien, yksityisyyden tai muiden laillisten oikeuksien loukkaamiset.

3. Videotuotteiden käytön aikana todellisista kohteista peräisin olevan videokuvatuodotuksen jatkamista jatketaan, ja niihin sisältyy suuria määriä biologisia tietoja (kuten kasvokuvia), joita voidaan käyttää tai käsitellä uudelleen. Itse videotuotteet eivät erota hyvää pahasta siinä, miten videotuotteiden keräämiä yksinomaan kuviin perustuvia tietoja käytetään. Tietojen käytön tulos riippuu rekisterinpitäjien menettelytavoista ja käyttötarkoituksista. Tästä syystä rekisterinpitäjien täytyy noudattaa sekä kaikkia sovellettavia lakeja ja asetuksia ja muita normatiivisia vaatimuksia että kunnioittaa kansainvälisiä normeja, sosiaalista etiikkaa, hyvää moraalista, hyviä käytäntöjä ja muita ei-pakollisia vaatimuksia, sekä kunnioittaa yksilön yksityisyyden suojaa, kuvia ja muita oikeuksia ja etuja.

4. Eri sidosryhmien oikeudet, arvot ja muut vaatimukset on aina otettava huomioon, kun käsitellään videotuotteiden jatkuvasti tuottamaa videotietoa. Tässä asiassa tuoteturvallisuus ja tietoturva ovat äärimmäisen tärkeitä. Tästä syystä jokaisen loppukäyttäjän ja rekisterinpitäjän on toteutettava kaikki kohtuulliset ja välttämättömät toimenpiteet varmistaakseen tietoturvan ja välttääkseen tietovuodot, asiattoman julkistamisen ja virheellisen käytön, mukaan lukien mutta näihin rajoittumatta, kulunvalvonnan perustaminen, soveltuvan verkkoympäristön valitseminen (internet tai intranet) videotuotteiden yhdistämiseen, verkkoturvallisuuden luominen ja jatkuva optimointi.

5. Videotuotteet ovat edistäneet merkittävästi sosiaalisen suojan parantamista kaikkialla maailmassa. Uskomme näiden tuotteiden saavan aktiivisen roolin myös yhä useammilla sosiaalisen elämän osa-alueilla. Mikä tahansa videotuotteiden väärinkäyttö, joka rikkoo ihmisoikeuksia tai johtaa rikolliseen toimintaan, on vastoin teknologisten innovaatioiden ja tuotekehityksen alkuperäistä tarkoitusta. Tästä syystä jokaisen käyttäjän on luotava tuotesovellustensa arviointi- ja seurantamekanismi, jotta varmistetaan jokaisen tuotteen käyttö asianmukaisella ja kohtuullisella tavalla ja vilpittömällä mielellä.